



Nasta Box STANDARD[®]

宅配ボックス アナログキー / 前入前出 / 防水性能 IPX4 規格

KS-TL03R

コピーしてお使いください

入居者様用

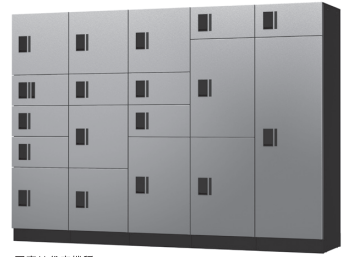

写真は代表機種

取扱説明書





- 〈取扱説明書〉をよくお読みのうえ、正しく安全にお使いください。
- 〈取扱説明書〉は紛失されませんよう保管してください。
- ご使用前に「安全上のご注意」を必ずお読みください。

安全上のご注意

ご利用の方や他者への危険・損害を防止するための重要な内容ですので必ずお守りください。

●説明を無視した使用方法によって生じる〈危険や損害の程度〉を次の表示で区分し説明しています。

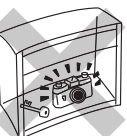
警告	この表示の欄は「死亡や重大な事故の発生が想定される」内容です。
注意	この表示の欄は「けがや物的損害の発生が想定される」内容です。
警告	<p>●ボックス内に入って遊ばないように、お子様には特に注意してください。 万が一閉じ込められた場合、非常脱出レバーで内側から扉を開ける事ができます。 (裏面：非常脱出機構参照)</p> 

注意	<p>●荷物を受け取り後、直ちに扉を閉めてください。 扉を開けたままにすると、歩行者が扉に当たって危険です。荷物を取り出した後は直ちに扉を閉めて施錠してください。</p> 	<p>●扉にぶらさがらないでください。 扉にぶらさがったりすると、扉が変形したり、破損することがあり、思わぬけがをすることがあります。特に子供の遊びにご注意ください。</p> 
	<p>●扉を無理に開けないでください。 扉を勢よく開ける等、無理に開けると変形したり、施錠が出来なくなる恐れがあります。</p>  <p>●貴重品・危険物・生物等は入れないでください。 生鮮食料品(冷凍品を含む)その他腐敗変質しやすいものや動物等。発火、引火、爆発物等の危険物、劇薬及び悪臭を発生する不潔な物品、現金、株券、債権等の有価証券類、宝石、貴金属類、その他保管に適さないと認められるものは入れないでください。</p> 	<p>●扉は手を添えてゆっくり開閉してください。 ●あまり強く乱暴に閉めると、音が隣家に響き迷惑になります。また、錠前の故障の原因にもなります。 ●雨天時や雨上がり直後に扉を素早く開閉しますと、内部に伝わり、荷物が濡れる原因になります。</p>  <p>●内容物の盗難や損傷等の保証は致しません。 荷物の受け渡しに際し、配達会社の操作手違いや何らかの原因による荷物の紛失や盗難・損傷等については、いかなる条件においても内容物の保証は一切致しかねますのでご了承ください。</p>
	<p>●ボックスに荷物を無理やり押し込まないでください。扉が開かなくなります。</p> <p>●分解・改造および仕様変更はしないでください。</p> <p>●使用環境によっては製品本体が熱くなることがありますので、やけどにご注意ください。</p> <p>●雨天時に錠前の操作をする際は、指の水分をふき取ってから操作してください。</p> <p>●ホースや高圧洗浄機による直接の散水はしないでください。</p> <p>●本製品は IPX4 相当*の防水性能を有しておりますが、完全防水を保証するものではありません。 水が吹き付ける場合や水没時等には内容物が濡れる可能性がありますので、あらかじめご了承ください。 また、荷物を無理に押し込むと扉が変形する恐れがあり、扉が閉じた状態でも防水性能が下がる恐れがあります。 *IEC (国際電気標準会議) による機器の保護規格において、「あらゆる方向からの水の飛沫を受けても有害な影響がない」保護性能等級</p>	

受取可能な最大サイズと耐荷重

ボックスサイズ	受取可能な最大サイズ(高さ × 幅 × 奥行)	耐荷重(全ボックス対象)
高さ 240mm ボックス	170 × 352 × 467mm	 耐荷重 30kg まで
高さ 480mm ボックス	410 × 352 × 467mm	
高さ 720mm ボックス	650 × 352 × 467mm	
高さ 1440mm ボックス	1370 × 352 × 467mm	

●受け取りできないもの

- (1) 重量が30kg以上、または本ボックスに入らないサイズのもの
 - (2) 発火・引火・爆発等の恐れのある危険物
 - (3) 生鮮食品等、腐敗、変質しやすいもの、または臭気を発するもの
 - (4) 現金および10万円相当額を超える高価な物品、貴重品
 - (5) パソコン・携帯電話等の精密機器
 - (6) 動物及び植物
 - (7) 他の荷物に被害を及ぼす恐れのあるもの
 - (8) 犯罪行為の用に供されるもの、危険物、不法物品
 - (9) 再発行が困難なもの(パスポート、免許証等)
 - (10) その他、当社が不適切と判断したもの
- ※最大サイズを超える荷物の受け取りはできません。
※目安寸法につき、梱包の状態によっては受け取れない場合もございます。

免責事項

本製品は通常、宅配の受箱を目的とし、現金、有価証券、重要書類、宝石、貴金属等の保管には適しません。いかなる配達物、内容物であっても、本製品の故障の有無にかかわらず盗難あるいは紛失、損傷、汚染した場合、当社は一切責任を負わないものとします。

各部の名称とはたらき

錠前

(プッシュボタン錠)

錠前の蓋を開けて
使用します。

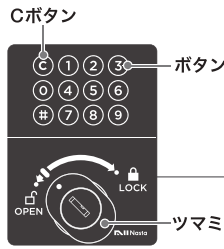

写真は代表機種

捺印システム

配達業者様が
使用される機能です

配達業者様が、受領印を押すための
印鑑が収納されています。捺印部を
雨水から保護する樹脂カバー付。

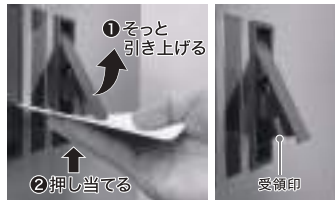

お願い 受領印は引き抜かないでください。

非常脱出機構

子供のイタズラにより、万一ボックス内に
閉じ込められても、内部の非常脱出レバーで
中から扉を開けることができます。

※高さ480・720・1440mmボックスに設置



ご使用方法

荷物の受け取り

1 暗証番号を押す。
① ポスト内の
〈不在連絡票〉に記入
されているボックスの
〈錠前の蓋〉を開ける。



② 〈不在連絡票〉に記入されて
いる暗証番号を押す。

※押し間違えた時は『C』ボタンを
押してリセットしてください。



2 〈ツマミ〉を、
左に回したまま
引く。
ボックスの〈扉〉が開きます。



3 荷物を取り出し、
ボックスの〈扉〉を
確実に閉める。
錠前の〈蓋〉も必ず
閉めてください。

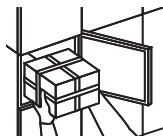

荷物の預け入れ(配達業者様向けの操作方法です)

1 荷物を入れる。
① 錠前の〈ツマミ〉を、左に
回したまま引いて〈扉〉を
開ける。
② 荷物を入れて〈扉〉を閉める。

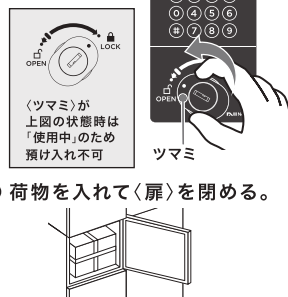

3 〈ツマミ〉を右に回して
施錠する。
① そっと
引き上げる
② 押し当てる



4 〈受領印〉を
押す。
お願い
受領印は引き抜かないでください。



2 暗証番号を押す。
『C』ボタンを押してから、
任意の番号を押す。
荷物を入れた宅配ボックスの番号と
押した番号を不在連絡票に記入する。

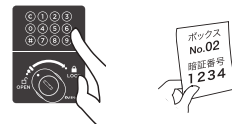

5 〈不在連絡票〉を
ポストに投函する。

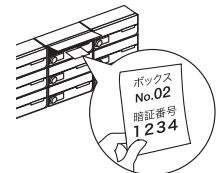

※『C』ボタンを除く11種(0~9、*)のボタンで設定してください。
※セキュリティ上、3桁~5桁の暗証番号をおすすめします。
※押し順番を変えても暗証番号は同じです。例「456」「654」
※同じ数字を2回以上使用することはできません。例「115」「777」

押した番号が「暗証番号」になります。
〈ツマミ〉をまわす前に必ず「暗証番号」を控えてください。

●掲載内容に関して予告なく変更になる場合がございます。予めご了承ください。

Nasta 株式会社ナスタ
Nasta Co., Ltd.

本社 〒107-0062 東京都港区南青山5-1-3 TS AOYAMA 6F www.nasta.co.jp

東京支店/東京ルートグループ Tel 03-3660-1815
東京支店/北関東グループ Tel 048-553-1751
東京支店/軽井沢グループ Tel 050-5497-3217
札幌支店 Tel 011-741-2250
仙台支店 Tel 022-207-4700

大阪支店 Tel 06-6858-5671
名古屋支店 Tel 052-854-7411
広島支店 Tel 082-249-4651
福岡支店 Tel 092-472-1088

広域営業部/東京リフォームグループ Tel 03-6842-7033
広域営業部/大阪リフォームグループ Tel 06-7653-9905
広域営業部/ルートグループ Tel 03-6778-2906
広域営業部/ハウスメーカーグループ(東京) Tel 03-6778-2906
広域営業部/ハウスメーカーグループ(大阪) Tel 06-7653-9905



Nasta Box STANDARD[®]

宅配ボックス アナログキー / 前入前出 / 防水性能 IPX4 規格

- KS-TL03R01A(N)
- KS-TL03R02A(N)
- KS-TL03R03A(N)
- KS-TL03R04A
- KS-TL03R05A

施工説明書

施工の前に、この〈施工説明書〉をよくお読みの上、正しく施工してください。

- 施工前に「外観の損傷がないこと」、「動作に問題がないこと」を確認してください。
- 施工が原因で発生した損傷や故障については、当社では責任を負いかねます。
- 同梱されている〈取扱説明書〉一式は、必ず管理者様へお渡しください。

安全上のご注意 注意事項を守って施工してください。

● 説明を無視した使用方法によって生じる〈危険や損害の程度〉を次の表示で区分し説明しています。

	警告	この表示の欄は「死亡や重大な事故の発生が想定される」内容です。
	注意	この表示の欄は「けがや物的損害の発生が想定される」内容です。

● お守りいただく〈内容の種類〉を次の絵表示で区分し説明しています。(下記は絵表示の一例です。)

	このような絵表示はしてはいけない「禁止」の内容です。
	このような絵表示は必ず実行していただく「強制」の内容です。

警告

- 分解・改造は絶対にしないでください。
- 施工は、施工説明書にしたがい、確実にこなしてください。
- 十分強度のある床面に取り付けてください。
- 固定しない場合、地震時や外力が加わった際に転倒する恐れがあります。
- ねじ類の締め忘れにご注意ください。
- 扉を開いたときに壁に当たらないように、正面から見て右側は240mm以上開けて施工してください
- 扉の開閉スペースが確保できるスペースに施工してください。
- アジャスターで水平レベルの調整は可能ですが、水平な床面へ設置してください。凹凸面や急な傾斜地等への設置は故障やけがの原因になりますのでおやめください。

注意

- 通行の妨げとなる場所、極端に高い所や低い所には設置しないでください。
- けがの発生や事故の恐れがあります。
- 本体に重い物を乗せたり、寄りかかったりしないでください。
- ホース、高圧洗浄機による直接の水洗いはしないでください。故障の原因となります。
- 本体に「ねじれ」が生じると、扉や錠前の故障の原因となりますので注意して取り付けてください。
- 製品取付後に錠前の清掃を行ってください。
- 連結をする際には、連結用シール材とゴムワッシャーを必ずご使用ください。(防水性能に影響があります。)

施工上のお願い

- 重量物のため、取付時は必要に応じて2人以上で行なってください。
- 製品に化学薬品(酸・シンナー等)をかけないでください。塗装剥がれやさび発生等の原因となります。
- 扉を持ちながら運ばないでください。故障の原因となります。
- 扉を下にして持ち運ばないでください。急に扉が開いて故障やけがの原因となります。

養生に関するお願い

- 施工後に養生が必要な場合は、梱包に使われていた段ボールを使用してください。
- 製品の施工後、内・外装工事を行う際の製品の養生に、ビニール袋は使用しないでください。ビニール袋をかぶせると内部が高温になり、樹脂部分の変形につながります。
- 内・外装工事の終了後は、養生を速やかに外してください。
- 雨天時、養生の段ボールが雨に濡れて製品に張り付き、塗装面の品質低下を招く恐れがあります。

扉の調整方法

扉が傾いてしまった場合

扉が本体と干渉してしまった場合は、扉の内側上部2ヶ所のねじで調整してください。

ご用意いただく物
プラスドライバー

※電動ドライバーは使用しないでください。

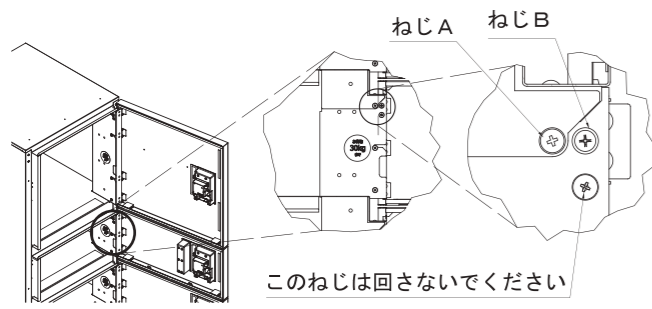
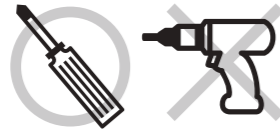

- ①「ねじA」を少し緩めます。
- ②「ねじB」を締めると扉が上がります。少し回すだけで上がりますので、上げ過ぎに注意してください。
※「ねじB」が締められなくなりましたら、再度「ねじA」を緩めてください。
※扉が上がった際は「ねじB」を緩めてください。
- ③扉を閉め、扉の傾きを確認してください。
※調整が必要であれば、再度①②をお願い致します。
- ④調整が完了しましたら、緩めた「ねじA」を締めて完了になります。

扉の位置が傾いた状態

扉の位置が正しい状態

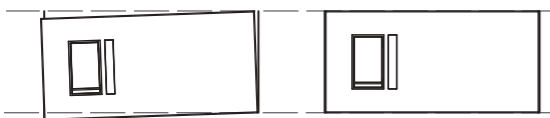

シール類の貼付方法

操作説明シール

〈捺印システム〉付きの(ボックス)に貼り付けてください。詳しい貼付位置は、付属の(操作説明シール)をご覧ください。

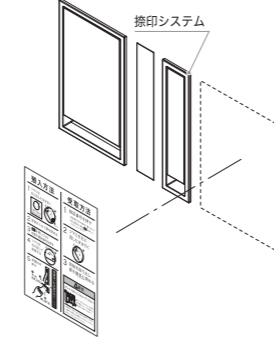

ボックス番号シート(カッティングシート)

- 1 扉の左上に貼り、数字を上からしっかりこすります。
- 2 その後、台紙をゆっくり剥がします。

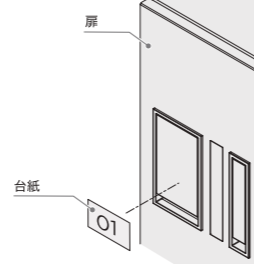

スノコの設置方法

スノコを斜めにして入れます。製品を傷つけないように注意してください。

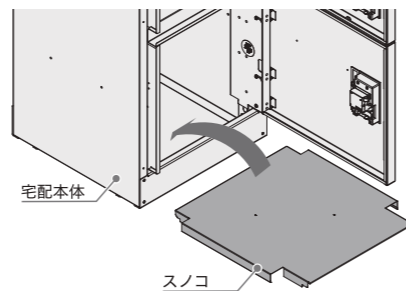

養生に関するお願い

施工後に養生が必要な場合は

梱包に使われていた段ボールを使用してください

※右記写真のように、施工後の製品を段ボールで囲み、テープ止めしてください。

- 製品の施工後、内・外装工事を行う際の製品の養生に、ビニール袋は使用しないでください。ビニール袋をかぶせると内部が高温になり、樹脂部分の変形につながります。

- 内・外装工事の終了後は、養生を速やかに外してください

雨天時、養生の段ボールが雨に濡れて製品に張り付き、塗装面の品質低下を招く恐れがあります。

梱包に使われていた段ボール



施工後は必ず
右記項目をチェック
してください

チェック欄

- ねじ止めや連結はしっかりされていますか? → 固定が弱いと強度不足となり、転倒の恐れがあります。
- 養生に(ビニール袋)を使用していませんか? → 製品内部が高温になり、樹脂部分の変形につながるため絶対に行わないでください。
- 付属の非常開錠キーを管理者にお渡しください。

●掲載内容に関して予告なく変更になる場合がございます。予めご了承ください。

NII Nasta 株式会社ナスタ Nasta Co., Ltd. 本社 〒107-0062 東京都港区南青山5-1-3 TS AOYAMA 6F www.nasta.co.jp

東京支店 Tel:03-3660-1815 大阪支店 Tel:06-6858-5671 札幌支店 Tel:011-741-2250 仙台支店 Tel:022-207-4700
 北関東支店 Tel:048-553-1751 横浜支店 Tel:045-474-0631 名古屋支店 Tel:052-242-2272 広島支店 Tel:082-249-4651
 福岡支店 Tel:092-472-1088 リテール営業本部 Tel:03-6778-2906 リテール営業本部(関西) Tel:06-7653-9905 TL03-006-00_2021.11

梱包内容

捺印システムの有無により、付属内容が異なりますので必ずご確認ください。

形状												
品名		施工説明書 (本書)	管理者用取扱説明書	入居者用取扱説明書	スノコ	操作説明用シール	ボックス番号シート (01-10)	ボックス番号シート (11-20)	通知ステッカー	連結用シール材	連結用ねじセット (ねじ、袋ナット、ゴムワッシャー)	非常開錠キー
個数	捺印システム有り	1	1	1	1	1	1	1	1	—	—	2
	捺印システム無し	—	—	—	1	—	—	—	—	1	1	—

外観寸法・各部の名称

図面の例はAユニット捺印付き

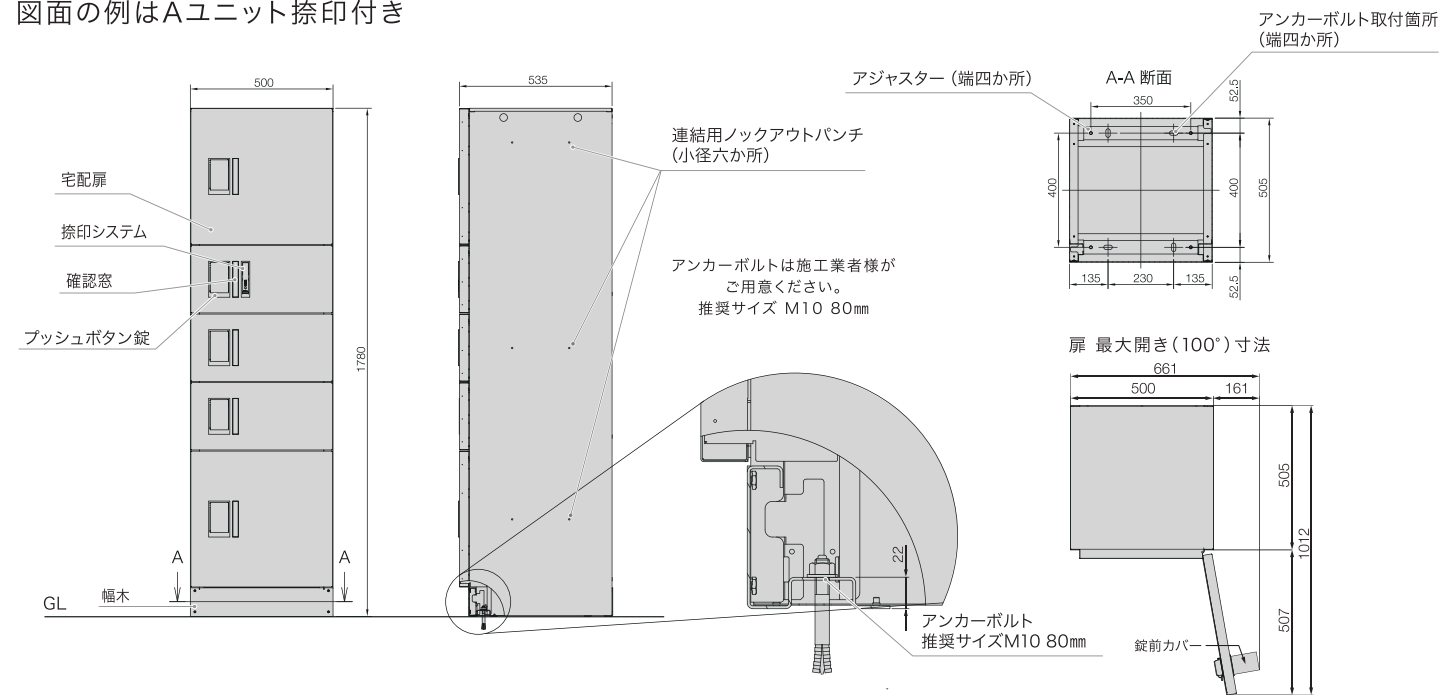

ユニットパターン一覧

必ず1つは捺印システム有りのユニットをご使用ください。ボックス番号シートは01~20番を付属しています。それ以上使用の場合はお問い合わせください。

捺印システム	Aユニット	Bユニット	Cユニット	Dユニット	Eユニット
有り	○	○	○	—	—
無し	○	○	○	○	○
捺印システム					
※バリエーションにより有り無しがあります。B、Cユニットも同様です。	480	480	480	240	240
	240	240	240	720	720
	240	480	240	720	1440
	480	480	720	720	100
	100	100	100	100	100

ボックスの連結方法

単体施工の場合はこの手順は省いてください

1 連結用ロックアウトパンチを打ち抜く 連結用シール材を貼る

ポンチ等を使用してユニット連結側のロックアウトパンチ (小径六か所) を打ち抜きます。
※打ち抜いたあとのごみは必ず取り除いてください。
※大径のロックアウトパンチは打ち抜かないでください。

連結用シール材を連結側の宅配ボックス上部に貼ります。

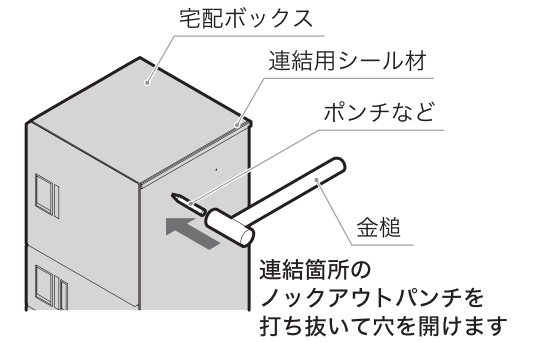

2 連結する

製品を施工位置に置き、付属の連結用トラスねじと連結用袋ナットを用いて宅配ボックス同士を連結します。連結には防水をするために付属のゴムワッシャーも図を参考に1か所につき2個を一緒にとめてください。

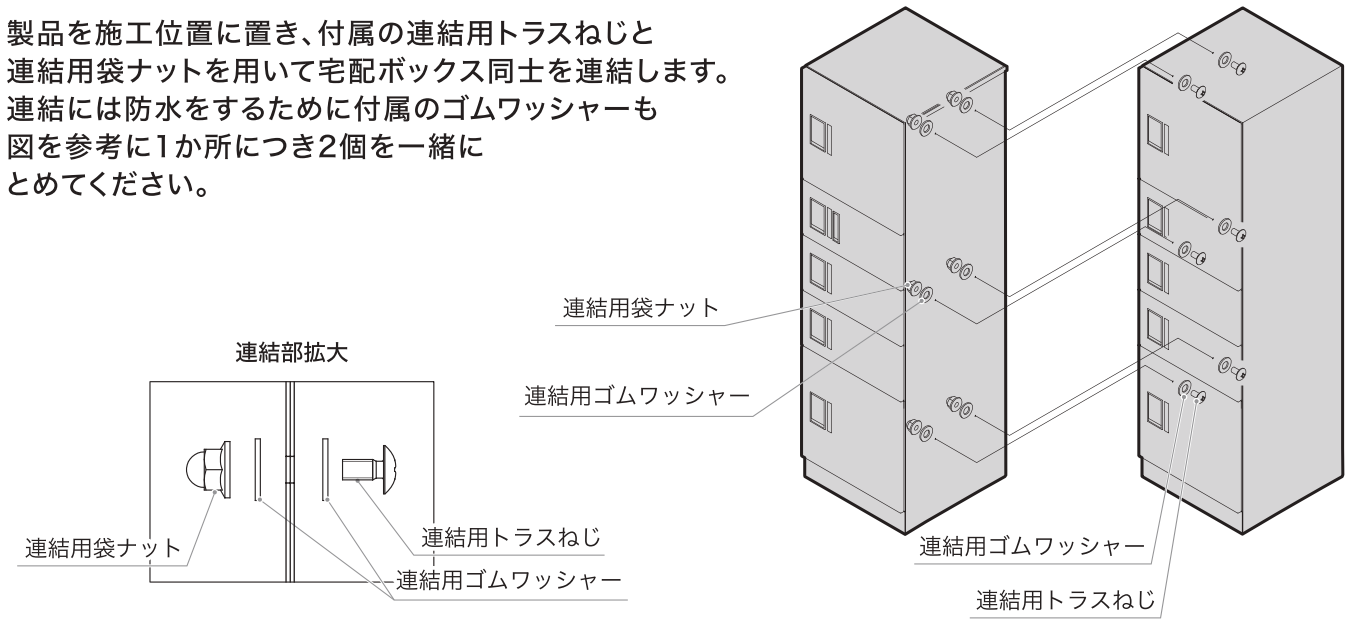

ボックスの取付方法

1 製品の取付位置を決める

製品の施工位置を決めたら一番下の宅配扉を開いて製品のアジャスターで水平を調整します。水平器を当てて行ってください。

アジャスターの調整

- 右回し → 上がる
- 左回し → 下がる

2 アンカーボルトを取り付ける

アンカーボルト (別売) (推奨サイズM10 80mm) をP.2の寸法を参考に取付けてください。

